

Zeitrelais

Spezial-Zeitrelais

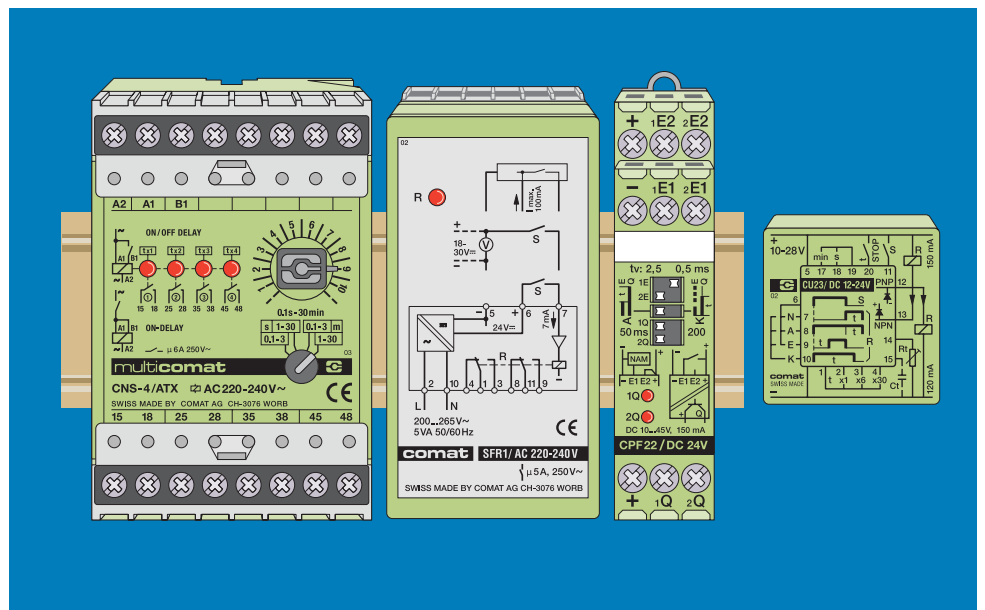

- CN Serie Spezial Zeitrelais
- SFR Serie Verstärkerrelais, Trennschaltverstärker
- SBV Blinkverstärker
- CPF Impulsformer
- CCX Vorwahlzählrelais

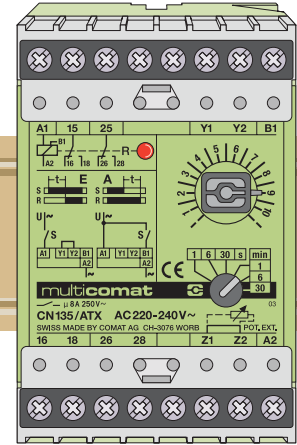
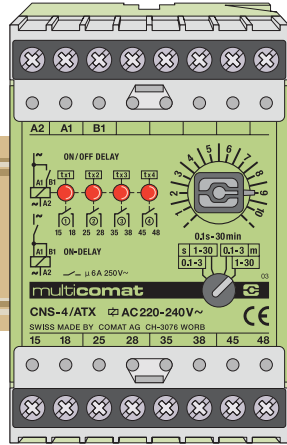
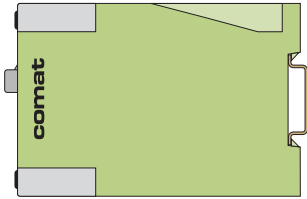

Industrie-Zeitrelais

CN135 mit 2 Umschaltkontakten.
CNS-4 mit 4 einzelnen Ausgangskontakten.

CNS-4

Kaskadenrelais

- Einschaltkaskade
- Ein-/Ausschaltkaskade
- 4 Ausgänge
- abnehmbare Klemmenblöcke

CN 135

Spezial Zeitrelais

- 2 Funktionen
- Anschluss für ext. Potentiometer 1MΩ
- 4 Ausgänge
- abnehmbare Klemmenblöcke
- Seismisch geprüft nach IEE 323 und IEE 344

E **1** Ansteuerung
Funktion (Seite *)

Zeitbereich
Teilbereiche

μ **MAX**

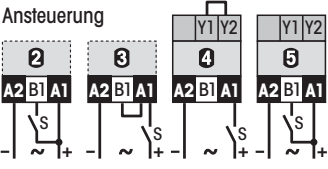

AC 50/60Hz

UC AC/DC

■■■■■ Bestell-Nr. →

E4 **3**
EA4 **2**

0.1s-30min
s, min

6 A 250V~

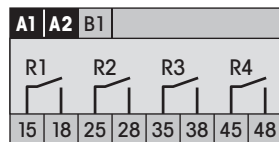

AC 220-240V **ATX**
AC 110-120V **ANP**
UC 24-48V **UFK**

CNS-4 / ...V

E4 **3** Einschaltverzögert

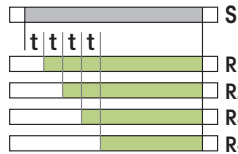

EA4 **2** Einschaltverzögert/
Ausschaltverzögert

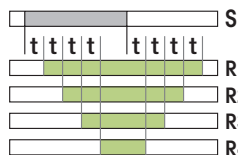

E **4**
A **5**

0.1s-30min
s, min

8 A 250V~

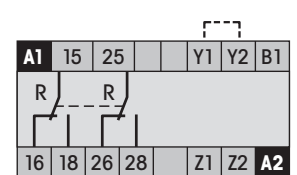

AC 220-240V **ATX**
AC 110-120V **ANP**
UC 24-48V **UFK**

CN 135 / ...V

Bestellbeispiel

Kaskadenrelais CNS-4/ATX

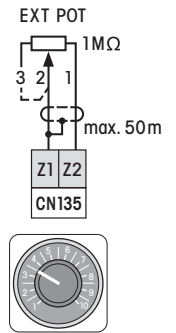
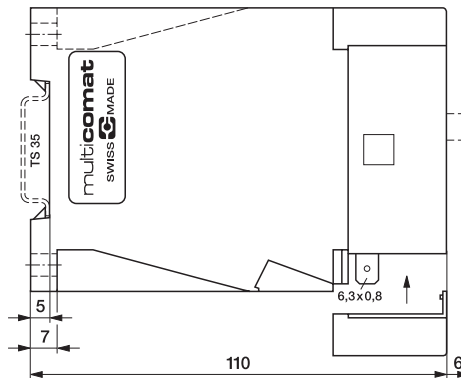
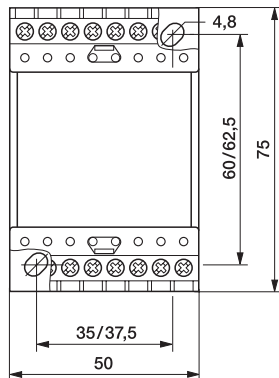

Einbaupotentiometer
SP-01/1MΩ
(Seite *)

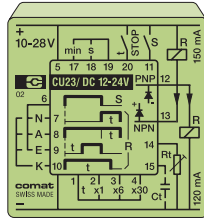
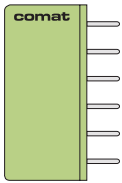

CU23

Universal-Zeitbaustein mit Lötstiften für den Aufbau auf gedruckte schaltungen (PCB's)

Universal-Zeitbaustein für Printmontage

- der Zeitbaustein für industrielle Anwendungen
- 5 Funktionen
- t-stop
- PNP/NPN Ausgang

Beispiele für externe Beschaltung

| Zeitbereich | Teilbereich | x1 | x6 | x30 | sec | | min | |
|-------------|-------------|----|----|-----|-----------|----------|-----------|-----------|
| | | | | | 18 | 19 | 17 | 19 |
| | | 1 | 2 | | 0,01-3s | 0,05-30s | 0,05-30m | 1-300min |
| | | 1 | 3 | | 0,01-0,1s | 0,05-1s | 0,05-1min | 1-10min |
| | | 1 | 4 | | 0,06-0,6s | 0,3-6s | 0,3-6min | 6-60min |
| | | 1 | 4 | | 0,3-3s | 1,5-30s | 1,5-30min | 30-300min |

E-0 Ansteuerung
Funktion (Seite *)

E-02
A K N-0 W-2

Zeitbereich
Teilbereiche

0.01s-300min
s, min

MAX

120 mA 24V=

Ansteuerung

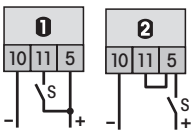

Programmierung

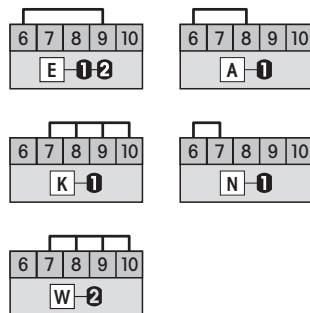

Vorwiderstand Rv
Erweiterungskondensator Ct
Einstellwiderstand Rt

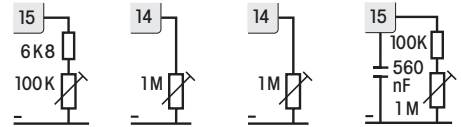

Auf Anschlüsse gesehen

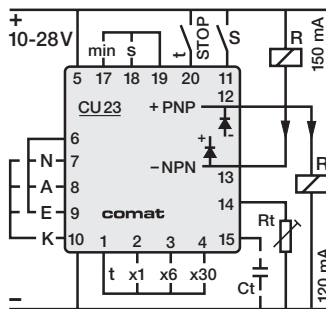

Einbaupotentiometer (Seite *)
SP-01/100k
SP-01/1MΩ

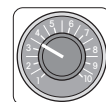

Zeitstop (t-STOP) = der Zeitablauf wird unterbrochen

DC 10%

DC12-24V

Bestell-Nr. →

CU23 / ... V

Bestellbeispiel

Zeitbaustein **CU23/DC12-24V**

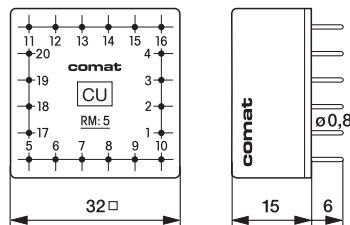



Verstärker Relais

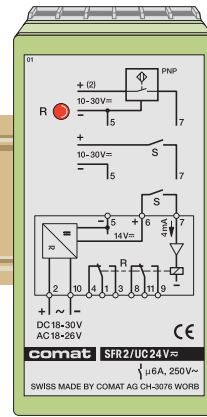
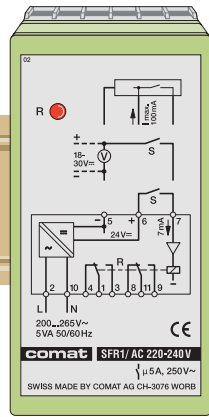
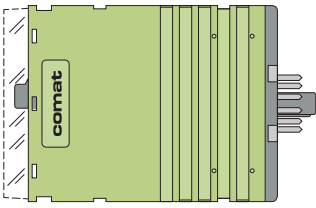

Verstärkerrelais

Speisegerät mit integriertem Schaltverstärker für Sensoren PNP 3-Draht, NAMUR nach DIN 19234 sowie für die Kontakthansteuerung auch mit Fremdspeisung. Die Eingangsschaltung ist speziell geeignet für lange Zuleitungen.

μ¹ MAX

Geräteschema

Anschlusslage mit Sockel C11A

SFR1

Verstärkerrelais

- Schaltverstärker für:
 - 3-Draht-PNP-Sensoren
 - Namur-Sensoren
- Potential freier Kontakt
- eingebaute Sensorspeisung 24V
- Die Eingangsschaltung ist speziell geeignet für lange Zuleitungen

5 A 250V~

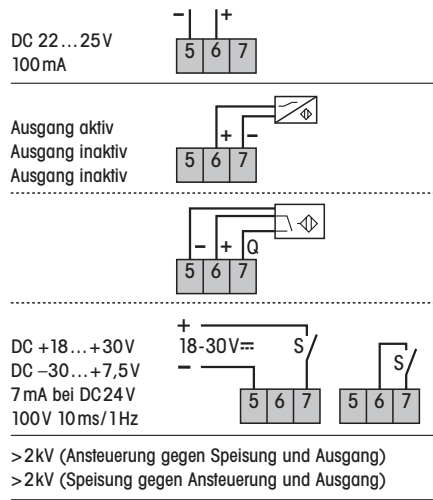
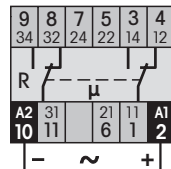

AC 220-240V AC 110-120V

SFR1/ ...

SFR2

Verstärkerrelais

- Schaltverstärker für:
 - 3-Draht-PNP-Sensoren
 - Namur-Sensoren
- Potential freier Kontakt
- eingebaute Sensorspeisung 14V
- Die Eingangsschaltung ist speziell geeignet für lange Zuleitungen

6 A 24V~

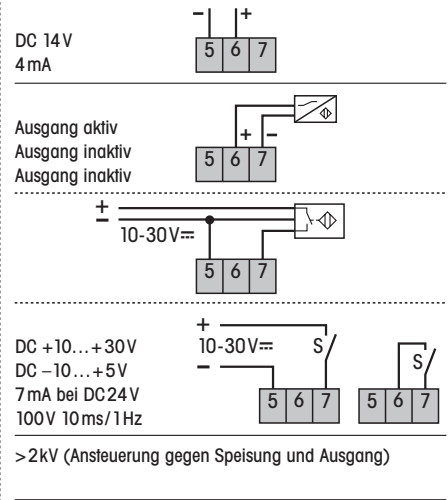
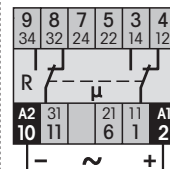

UC 24V

SFR2/ ...

AC 50/60Hz UC AC/DC

Bestell-Nr. →

System-Sockel C11A
Bild: Mit eingestecktem
Neutralleiter-Verbinder
C-A2 (Lieferumfang).

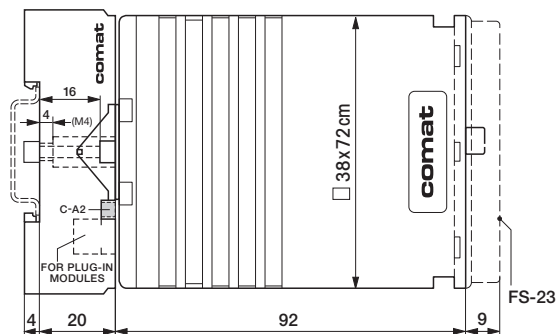
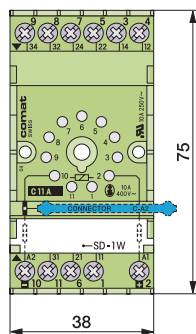

Bestellbeispiel

Verstärkerrelais SFR1/AC 220-240V
Sockel C11A

Verstärker Relais

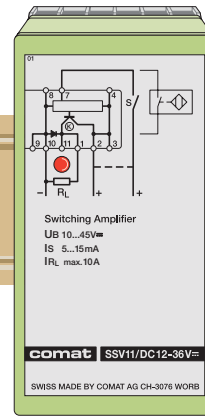
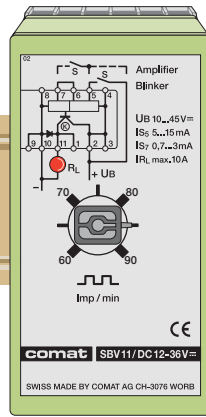
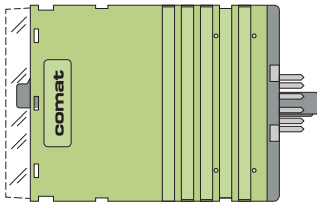

Blink- und Schaltverstärker

Relais mit Halbleiterausgang speziell geeignet für häufige Schaltvorgänge.

Funktion (Seite 1)

Zeitbereich

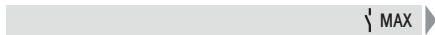

Anschluss- und Geräteschema
Mit Sockel CS11

DC 10%

Bestell-Nr. →

SBV11

Blinkverstärker

Mit Solidstate-Ausgang.
Einstellbarer, elektronischer Blinkgeber für 60-90 Imp./min.
Schaltspannungen 10-45V DC und Schaltströme bis max. 10A.
Dank Kurzschlussstrombegrenzung und Überlastfestigkeit schaltet dieser Blinkverstärker verschleissfrei nicht nur Glühfadlampen, sondern allgemein ohmsche, induktive und kapazitive Lasten.
Der Ansteuerstatus wird mit einer LED angezeigt.

B

60-90 I/min

10A 10-45V=

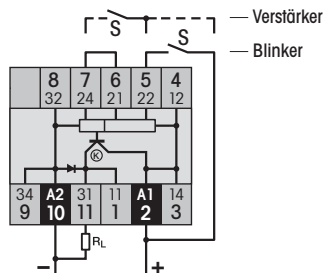

DC24-48V DC12-36V

SBV11/ ...

SSV11

Schaltverstärker

Mit Solidstate-Ausgang.
Für die Automatisierungstechnik wo hohe Schaltzahlen und Ströme bis 10A bei 10-45V DC gefordert sind, z.B. für Magnetventile oder Magnetkupplungen und andere ohmsche, induktive oder kapazitive Lasten im Steuerungsbau.
Dank Kurzschlussstrombegrenzung und Überlastfestigkeit schaltet dieser Schaltverstärker verschleissfrei und garantiert für hohe Lebensdauer.
LED Anzeige für Ansteuerstatus.

10A 10-45V=

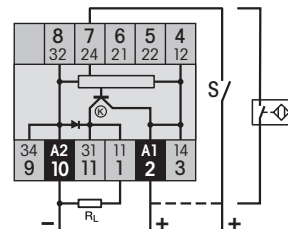

DC12-36V

SSV11/ ...

Bestellbeispiel

Verstärkerrelais SBV11/DC12-36V
Socle CS11

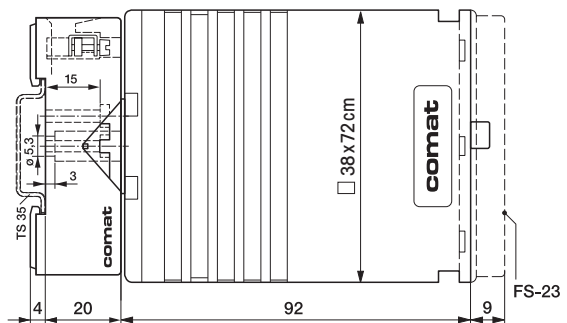
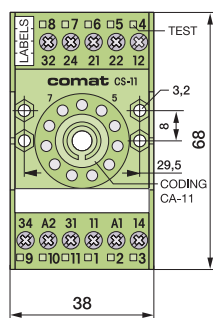

Impulsformer

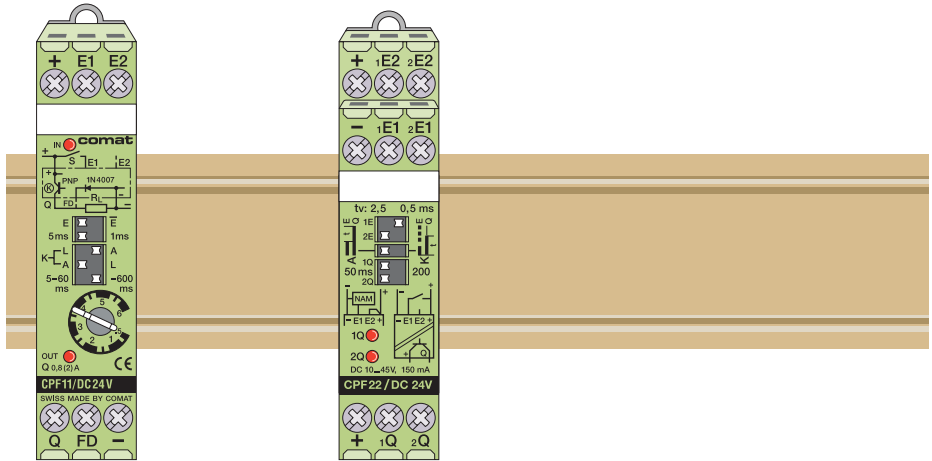
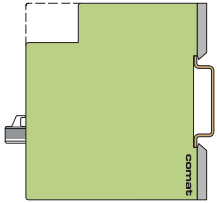

CPF Impulsformer

mit den Zeitfunktionen K,L und A sind Spezialisten zur Verlängerung bzw. Begrenzung von Steuerimpulsen. In dieser vollelektronischen Ausführung mit der Möglichkeit, auch NAMUR-Sensoren anzuschliessen, sind sie der ideale Interface-Baustein in modernen Steuerungssystemen. Immer dort, wo schnelle Vorgänge, hohe Drehzahlen, also kürzeste Impulse auszuwerten sind, heisst die kostengünstige Lösung: CPF Impulsformer.

CPF11

Einkanaliger Impulsformer

- Eingang invertierbar (E- \bar{E})
- Eingangs-/Ausgangszeiten getrennt einstellbar
- 3 (6) wählbare Funktionen
- Zusätzliche Freilaufdiode 1A
- LED-Anzeige für E und Q

CPF22

Zweikanaliger Impulsformer

- Eingang/Ausgang galvanisch getrennt 4kV
- Eingangs-/Ausgangszeiten getrennt einstellbar
- 2 wählbare Funktionen
- Ausgangs-LED pro Kanal

Funktion (Seite *)

K L A

K A

Zeitbereich

Eingangsimpuls $\geq 1/5$ ms
Ausgangsimpuls 5 ÷ 600 ms

Eingangsimpuls $\geq 0,5/2,5$ ms
Ausgangsimpuls 50/200 ms

MAX

0,8 A 24V=

150 mA 24V=

NAMUR-Sensor

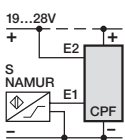

Dreidraht-Sensor

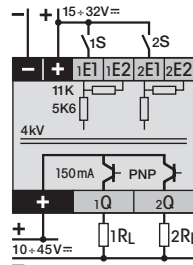
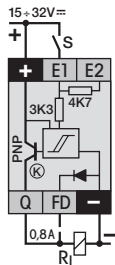
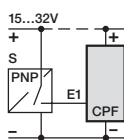

DC $\pm 10\%$

DC 24 V

DC 24 V

Bestell-Nr. \rightarrow

CPF11 / ... V

CPF22 / ... V

Bestellbeispiel

Impulsformer CPF11/DC 24 V

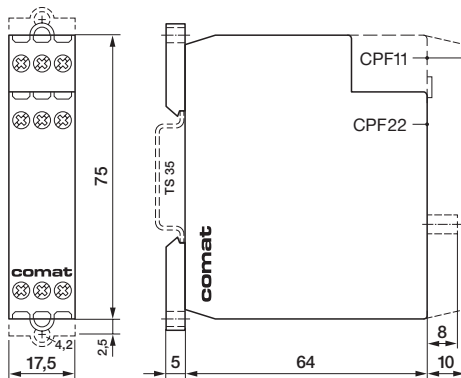

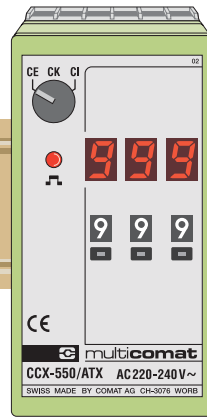
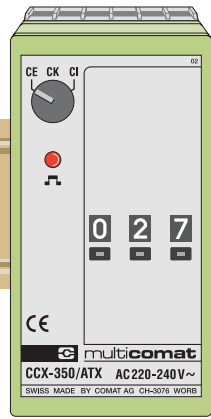
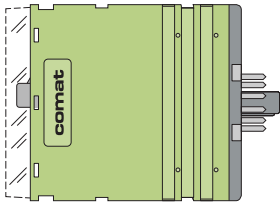

Vorwahl-Zählrelais
Elektronische Vorwahl-Zählrelais mit 2 Umschaltkontakten. Digitale Wertanzeige und LED Funktionsanzeige. Geeignet für Frontafeinbau.

Funktion

Vorwahl
max. Zählfrequenz

μ MAX

Geräte- und Anschlusschema
Anschlusslage mit Sockel CS11

AC 50/60Hz

UC AC/DC

Bestell-Nr. \rightarrow

CCX-350

Vorwahl-Zählrelais
Schaltete nach Erreichen der vorgewählten Impulszahl.
Ansteuerung:
• Potential freier Kontakt
• NAMUR-Sensor
• PNP

CE CK CI

0-999
200Hz

6 A 250V~

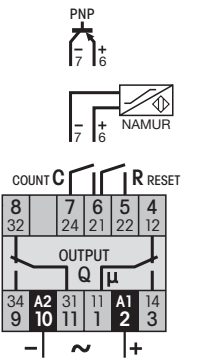

AC220-240V ATX
AC110-120V ANP
UC24-48V UFK

CCX-350/ ...

CCX-550

Vorwahl-Zählrelais mit Anzeige
Schaltete nach Erreichen der vorgewählten Impulszahl.
• LED 7-Segment-Anzeige
Ansteuerung:
• Potential freier Kontakt
• NAMUR-Sensor
• PNP

CE CK CI

0-999
200Hz

6 A 250V~

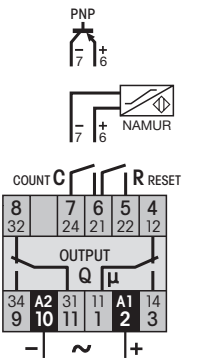

AC220-240V ATX
AC110-120V ANP
UC24-48V UFK

CCX-550/ ...

Funktionen

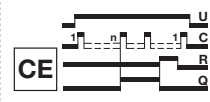

Q ist nach Erreichen der vorgewählten Impulszahl aktiv. Q und C können mit Reset zurückgestellt werden.

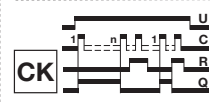

Q ist während der eingestellten Impulszahl aktiv und kann nur nach Reset neu aktiviert werden. Q und C können mit Reset zurückgestellt werden.



Q ist beim vorgewählten Impuls für $t_{75} \dots 125$ ms aktiv. Der Zyklus beginnt von neuem. Q und C können mit Reset zurückgestellt werden.

ON OFF
U = Spannung
C = Zählengang (Count)
R = Reset
Q = Ausgangsrelais

Bestellbeispiel
Zählrelais CCX-350
Sockel CS11

