

Zeitrelais

Steckbare Zeitrelais multicomat

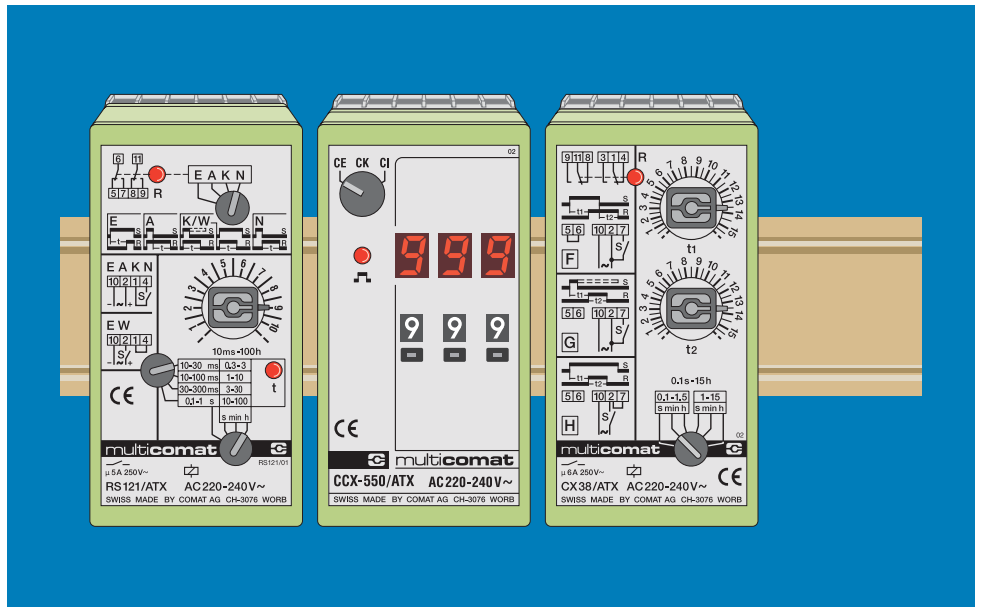

- RS Serie
- C Serie
- CX Serie



**SEIT VIELEN
JAHREN BEWÄHRT**

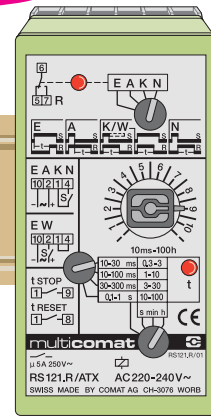
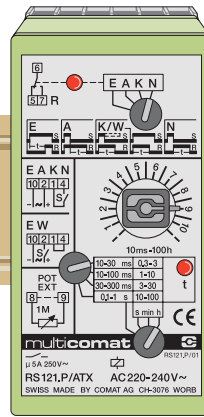
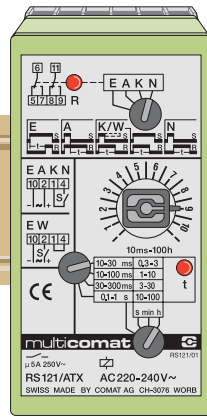
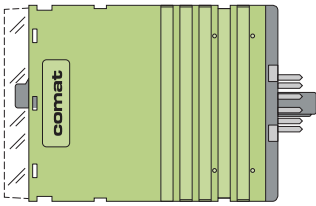

Zeitrelais

Die seit Jahren bewährte steckbare Zeitrelais-Linie von Comat. Für höchste Qualitätsansprüche und unerreichten Bedienungskomfort.

RS 121

Multifunktions-Zeitrelais

- 5 Funktionen
- 2 Umschaltkontakte
- Potential freie Ansteuerung oder Sensor PNP/NPN

RS 121.P

Multifunktions-Zeitrelais

- 5 Funktionen
- 2 Umschaltkontakte
- Potential freie Ansteuerung oder Sensor PNP/NPN
- Mit Anschluss für Fernpotentiometer

RS 121.R

Multifunktions-Zeitrelais

- 5 Funktionen
- mit t-Stop und t-Reset Funktion
- 1 Umschaltkontakt
- Potentialfreie Ansteuerung

Ansteuerung

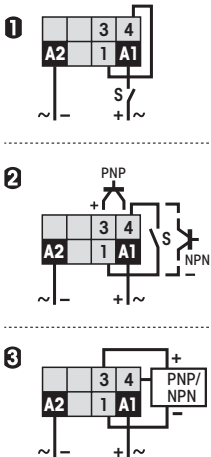

E-0 Ansteuerung

Funktion (Seite *)

Zeitbereich
Teilbereiche

μ MAX

Geräteschema
Anschlusslage
mit Sockel C11A

~ AC 50/60Hz	AC220-240V	ATX
	AC110-120V	ANP
~ UC AC/DC	UC24-48V	UFK
	UC12V	UCB
DC ∇ 10%	DC110-240V	DNX

Bestell-Nr. \rightarrow

E-000 W-0
A K N 00

10ms-100h
ms; s; min; h

5A 250V~

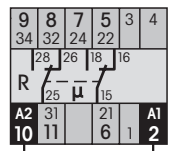

RS 121/ ...

E-000 W-0
A K N 00

10ms-100h
ms; s; min; h

5A 250V~

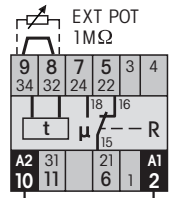

RS 121.P/ ...

E-000 W-0
A K N 00 t-STOP
t-RESET

10ms-100h
ms; s; min; h

5A 250V~

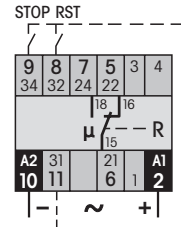

RS 121.R/ ...

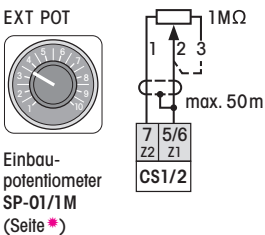

Bestellbeispiel

Zeitrelais RS 121/ATX
Sockel C11A

System-Sockel C11A
Bild: Mit eingestecktem Neutralleiter-Verbinder C-A2 (Lieferumfang).

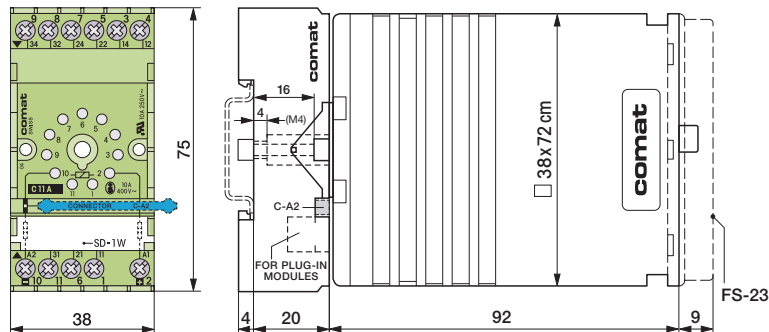



Steckbare Taktgeber multicomat

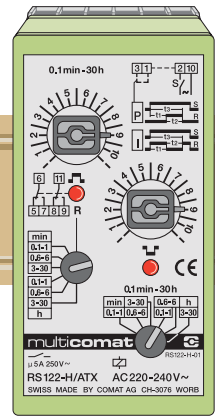
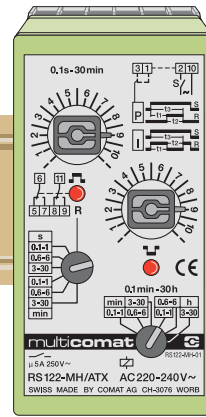
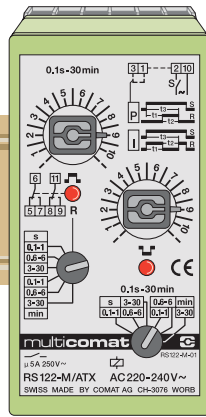
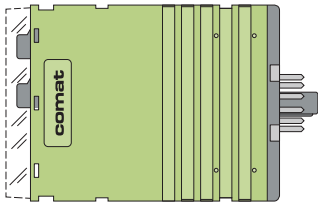

Taktgeber

Die seit Jahren bewährte steckbare Taktgeber-Linie von Comat. Für höchste Qualitätsansprüche und unerreichten Bedienungskomfort.

RS 122-M

Universal-Taktgeber

- Impuls oder Pause Start
- Zeitbereich 0,1s-30min
- 2 Umschaltkontakte

RS 122-MH

Universal-Taktgeber

- Impuls oder Pause Start
- Zeitbereich: Impuls 0,1s-30min
Pause 0,1min-30h
- 2 Umschaltkontakte

RS 122-H

Universal-Taktgeber

- Impuls oder Pause Start
- Zeitbereich 0,1min-30h
- 2 Umschaltkontakte

Ansteuerung

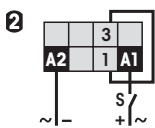
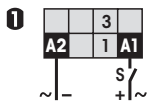

E-O Ansteuerung

Funktion (Seite *)

Zeitbereich



t I: 0,1s-30min
t P: 0,1s-30min

t I: 0,1s-30min
t P: 0,1min-30h

t I: 0,1min-30h
t P: 0,1min-30h

μ MAX

5 A 250 V~

5 A 250 V~

5 A 250 V~

Geräteschema Anschlusslage mit Sockel C11A

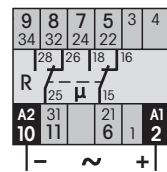
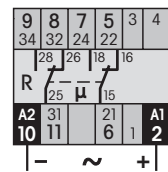
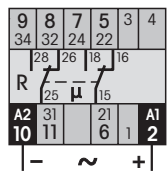

~ AC 50/60Hz

AC220-240V ATX

AC220-240V ATX

AC220-240V ATX

~ UC AC/DC

AC110-120V ANP

AC110-120V ANP

AC110-120V ANP

~ UC AC/DC

UC24-48V UFK

UC24-48V UFK

UC24-48V UFK

== DC ~10%

UC12V UCB

UC12V UCB

UC12V UCB

== DC ~10%

DC110-240V DNX

DC110-240V DNX

DC110-240V DNX

Bestell-Nr. →

RS 122-M/ ...

RS 122-MH/ ...

RS 122-H/ ...

System-Sockel C11A

Bild: Mit eingestecktem Neutralleiter-Verbinder C-A2 (Lieferumfang).

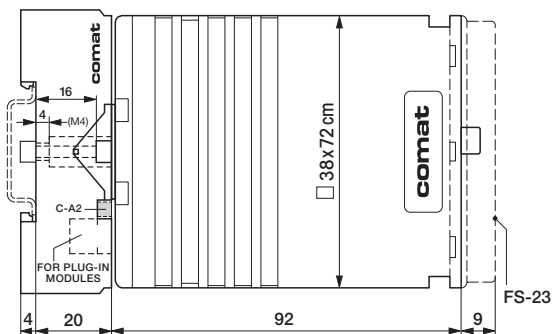
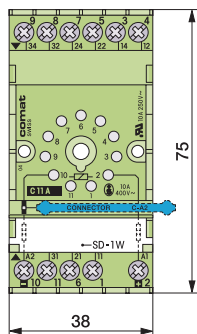

Bestellbeispiel

Zeitrelais RS 122-M/ATX
Sockel C11A



Steckbare Zeitrelais multicomat

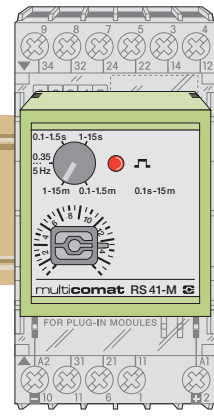
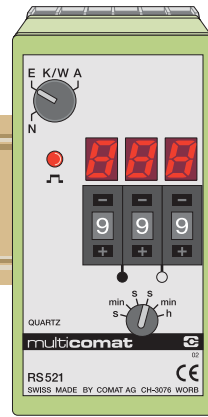
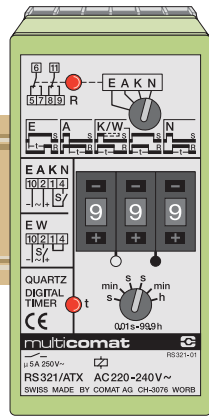
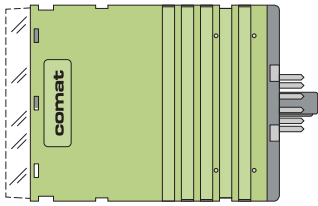

Zeitrelais

11-poliges steckbares Zeitrelais für höchste Ansprüche, Qualität und Zuverlässigkeit. Dank praxiserleichter Programmierbarkeit universelle Einsatzmöglichkeiten mit hohem Bedienkomfort.

RS 321

Digitales Multifunktions-Zeitrelais

- 5 Funktionen
- 2 Umschaltkontakte
- Pot. freie Ansteuerung

RS 521

Digitales Multifunktions-Zeitrelais

- mit digitaler Ablaufanzeige
- Zeitstop Funktionen
- 2 Umschaltkontakte
- Pot. freie Ansteuerung

RS 41-M

Economy Multifunktions-Zeitrelais

- 5 Funktionen
- 1 Umschaltkontakt
- Pot. freie Ansteuerung
- Mit Frontabdeckung

Ansteuerung

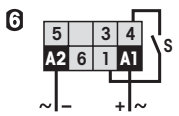
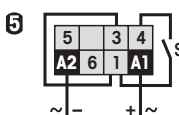
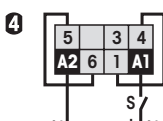
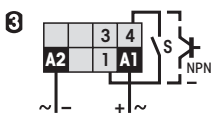
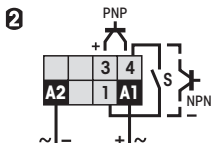
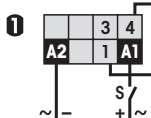

Ansteuerung

Funktion (Seite *)

Zeitbereich
Teilbereiche

μ MAX

Geräteschema
Anschlusslage
mit Sockel C11A

~ AC 50/60Hz

~ UC AC/DC

DC 10%

Bestell-Nr. →



0,01s-99,9h
s; min; h

5 A 250V~

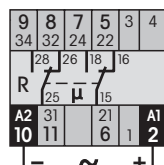

AC220-240V ATX

AC110-120V ANP

UC24-48V UFK

UC12V UCB

DC110-240V DNX

RS 321/



0,01s-99,9h
s; min; h

5 A 250V~

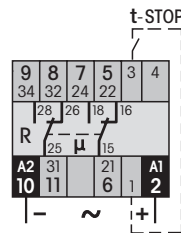

AC110-240V ANX

UC24-48V UFK

DC110-240V DNX

RS 521/



0,1s-15min
s; min

6 A 250V~

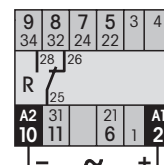

AC220-240V ATX

AC110-120V ANP

UC24-48V UFK

RS 41-M/

Bestellbeispiel

Zeitrelais RS 321/ATX
Sockel C11A

System-Sockel C11A
Bild: Mit eingestecktem Neutralleiter-
Verbinder C-A2 (Lieferumfang).

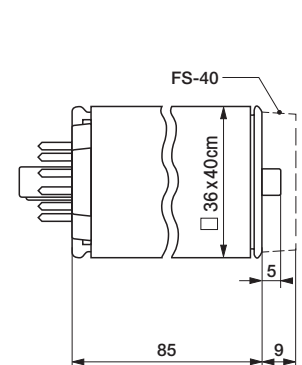
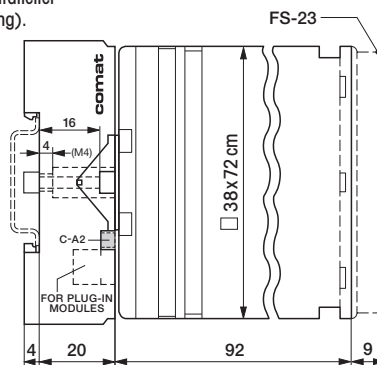
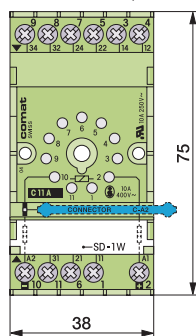

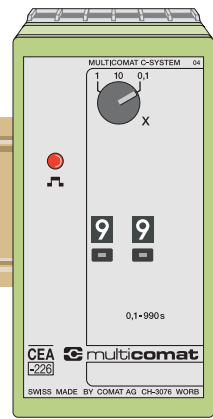
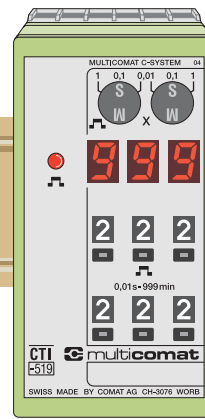
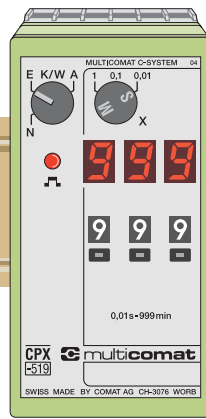
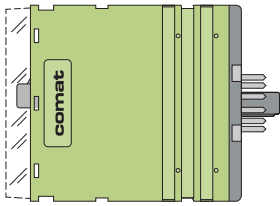

Zeitrelais

Die seit Jahren bewährte steckbare Zeitrelais-Linie von Comat. Für höchste Qualitätsansprüche und unerreichten Bedienungskomfort.

CPX-519

- Digitales Multifunktions-Zeitrelais**
- mit digitaler Ablaufanzeige
 - 5 Funktionen
 - 2 Umschaltkontakte
 - Potentialfreie Ansteuerung

CTI-519

- Digitaler Taktgeber**
- Pause-Impuls getrennt einstellbar
 - Digitale Ablaufanzeige
 - 2 Umschaltkontakte
 - Potentialfreie Ansteuerung

CEA-226

- Zeitrelais**
- 2 Umschaltkontakte
 - Potentialfreie Ansteuerung

Ansteuerung

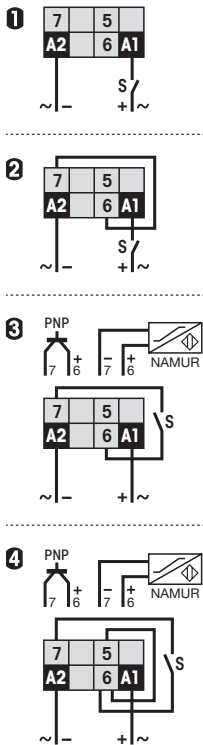

E-1 Ansteuerung
Funktion (Seite *)

Zeitbereich
Teilbereiche

μ MAX

Geräteschema
Anschlusslage
mit Sockel C11A

~ AC 50/60Hz

~ UC AC/DC

DC 10%

Bestell-Nr. →

E-23 W-2
A-K-N-3

0,01s-999 min
s; min

6 A 250V~

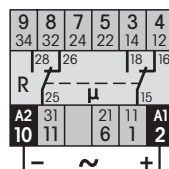

AC110-240V ANX

UC24-48V UFK

DC110-240V DNX

CPX-519/ ...

I-23

2x 0,01s-999 min
s; min

6 A 250V~

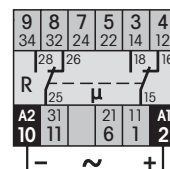

AC110-240V ANX

UC24-48V UFK

DC110-240V DNX

CTI-519/ ...

E-23
A-4

0,1s-990 s
s

6 A 250V~

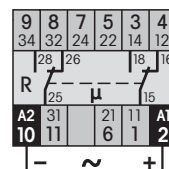

AC220-240V ATX

AC110-120V ANP

UC24-48V UFK

CEA-226 / ...

System-Sockel C11A

Bild: Mit eingestecktem Neutralleiter-Verbinders C-A2 (Lieferumfang).

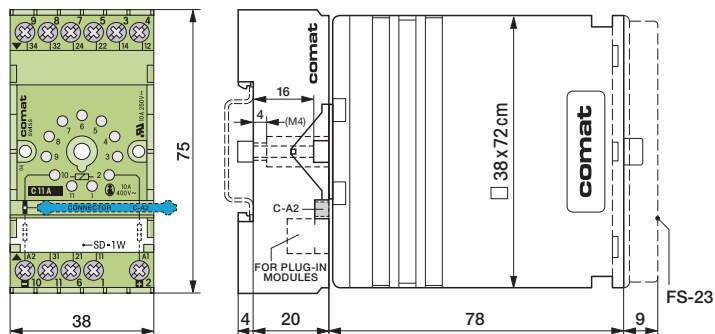

Bestellbeispiel

Zeitrelais CPX-519/ANX
Sockel C11A



Steckbare Zeitrelais multicomat

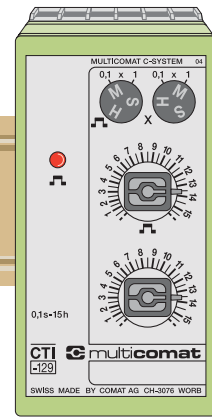
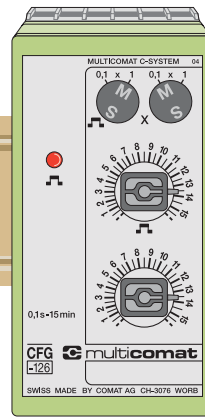
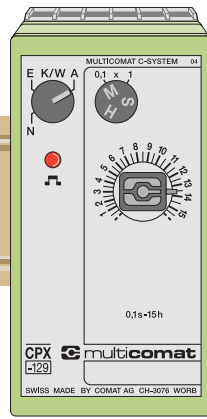
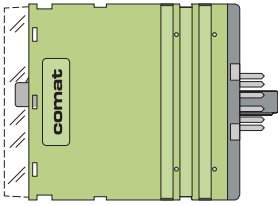

Zeitrelais

Die seit Jahren bewährte steckbare Zeitrelais-Linie von Comat. Für höchste Qualitätsansprüche und unerreichten Bedienungskomfort.

CPX-129

Multifunktions-Zeitrelais

- 5 Funktionen
- 2 Umschaltkontakte
- Potentialfreie Ansteuerung

CFG-126

Multifunktions-Zeitrelais mit 3 Doppelfunktionen

- Zeiten getrennt einstellbar
- 2 Umschaltkontakte
- Potentialfreie Ansteuerung

CTI-129

Taktgeber

- Pause-Impuls getrennt einstellbar
- 2 Umschaltkontakte

Ansteuerung

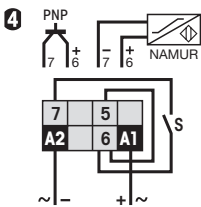
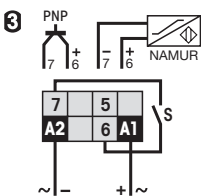
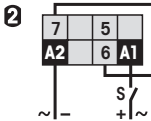
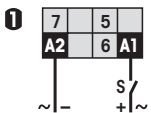

E I Ansteuerung

Funktion (Seite *)

Zeitbereich
Teilbereiche

μ MAX

Geräteschema
Anschlusslage
mit Sockel C11A



0,1s-15h
s; min; h

6 A 250V~

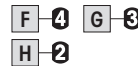
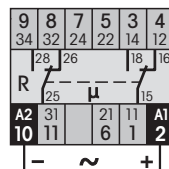

2x 0,01s-15min
s; min

6 A 250V~

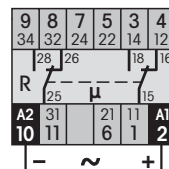

2x 0,1s-15h
s; min; h

6 A 250V~

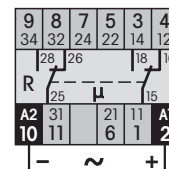

~ AC 50/60Hz

AC220-240V

ATX

AC110-120V

ANP

~ UC AC/DC

UC24-48V

UFK

UC12V

UCB

== DC $\leq 10\%$

DC110-240V

DNX

Bestell-Nr. →

CPX-129/ ...

CFG-126/ ...

CTI-129/ ...

Bestellbeispiel

Zeitrelais CPX-129/ATX
Sockel C11A

System-Sockel C11A

Bild: Mit eingestecktem Neutralleiter-Verbinder C-A2 (Lieferumfang).

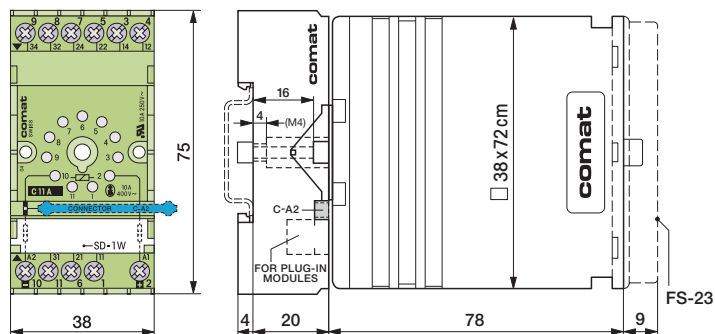

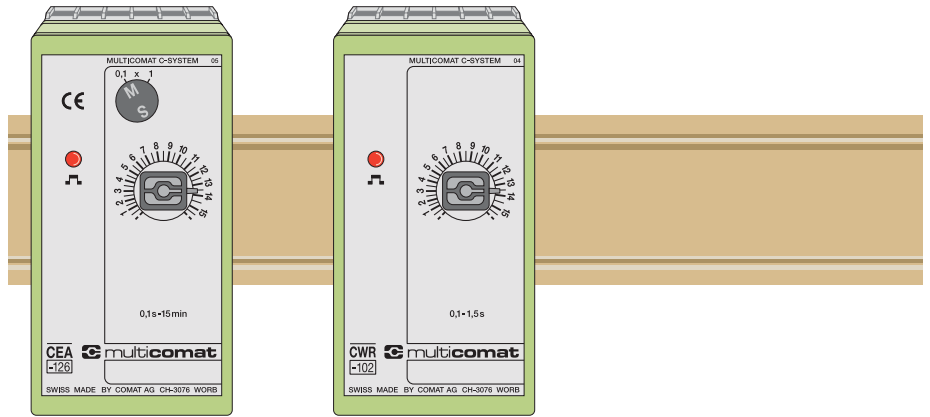
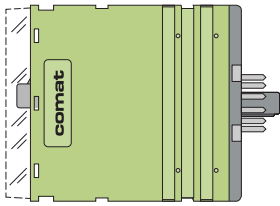

Zeitrelais

Die seit Jahren bewährte steckbare Zeitrelais-Linie von Comat. Für höchste Qualitätsansprüche und unerreichten Bedienungskomfort.

CEA-126

Multifunktions-Zeitrelais

- ansprech- oder rückfallverzögert
- 2 Umschaltkontakte
- Potentialfreie Ansteuerung

CWR-102

Wischrelais

- 3 Funktionen
- Funktion t1 = t2
- 2 Umschaltkontakte
- Potentialfreie Ansteuerung

Ansteuerung

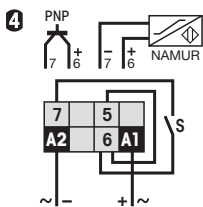
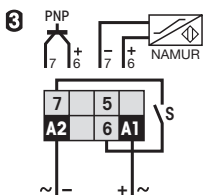
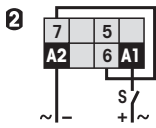
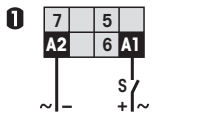

E-1 Ansteuerung
Funktion (Seite *)

Zeitbereich
Teilbereiche

μ MAX

Geräteschema
Anschlusslage
mit Sockel C11A

~ AC 50/60Hz

~ UC AC/DC

≡ DC 10%

Bestell-Nr. →

E-23
A-4

0,1s-15 min
s; min

6 A 250V~

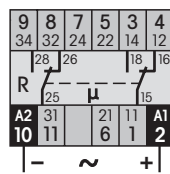

AC220-240V

AC110-120V

UC24-48V

UC12V

DC110-240V

ATX

ANP

U FK

UCB

DNX

CEA-126/ ...

W-2 N-4
Q-3

0,1-1,5s

6 A 250V~

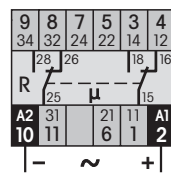

AC220-240V

AC110-120V

UC24-48V

UC12V

DC110-240V

ATX

ANP

U FK

UCB

DNX

CWR-102/ ...

System-Sockel C11A
Bild: Mit eingestecktem Neutralleiter-Verbinders C-A2 (Lieferumfang).

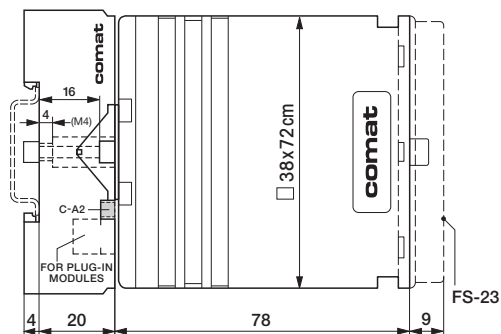
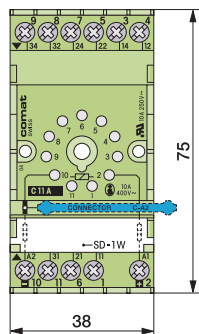

Bestellbeispiel

Zeitrelais CEA-126/ATX
Sockel C11A

FS-23

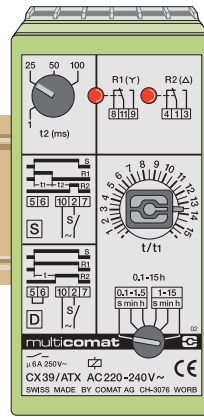
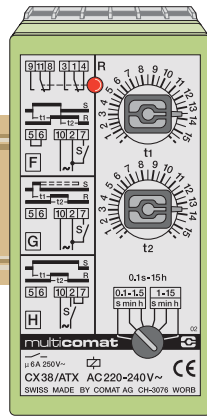
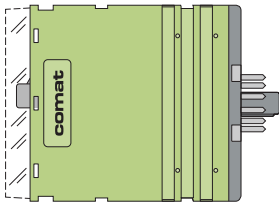

Zeitrelais

Elektronische Zeitrelais mit Netzsteuerung und 2 Umschaltkontakten und Digitalem Zeitkreis aus RC-Oszillator und Frequenzleiter mit LED-Anzeige der Relaisfunktion.

CX 38

Multifunktions-Zeitrelais

- 3 Funktionen
- Zeiten getrennt einstellbar
- 2 Umschaltkontakte
- Netzsteuerung

CX 39

Stern-Dreieck-Relais

- mit einstellbarer λ - Δ Umschalt-pause
- Ansprechverzögert mit Sofortkontakt (R1 = sofort / R2 = t)
- 2 Umschaltkontakte

Ansteuerung

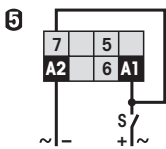
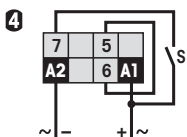
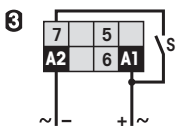
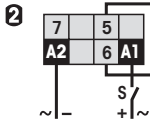
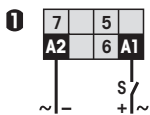

E **1** Ansteuerung

Funktion (Seite *)

Zeitbereich
Teilbereiche

μ MAX

Geräteschema
Anschlusslage
mit Sockel C11A

~ AC 50/60Hz

~ UC AC/DC

DC ∇ 10%

Bestell-Nr. \rightarrow

F **4** **G** **3**
H **6**

0,1s-15h
s; min, h

6 A 250V~

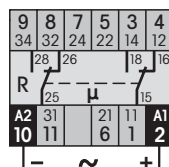

AC220-240V	ATX
AC110-120V	ANP
UC24-48V	UFK
UC12V	UCB
DC110-240V	DNX

CX 38/ ...

Y = **S** **1**
E = **D** **2**

t λ 0,1s-15h
t λ - Δ 1-100ms

6 A 250V~

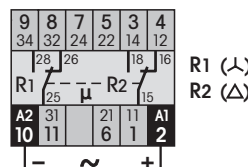

AC220-240V	ATX
AC110-120V	ANP
UC24-48V	UFK
UC12V	UCB
DC110-240V	DNX

CX 39/ ...

Bestellbeispiel

Zeitrelais CX 38/ATX
Sockel C11A

System-Sockel C11A
Bild: Mit eingestecktem
Neutralleiter-Verbinder
C-A2 (Lieferumfang).

